

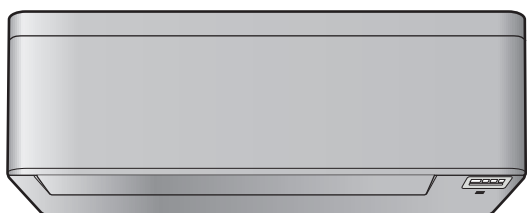

Bruksanvisning

Daikin luftkonditioneringsanläggning



FTXTA30B2V1BW
FTXTA30B2V1BB

Bruksanvisning
Daikin luftkonditioneringsanläggning

Svenska

Innehållsförteckning

1 Om dokumentationen	2
1.1 Om detta dokument.....	2
2 Säkerhetsinstruktioner för användaren	2
2.1 Instruktioner för säker drift.....	3
3 Om systemet	4
3.1 Inomhusenhet.....	4
3.1.1 Inomhusenhetens display.....	4
3.2 Om fjärrkontrollen.....	4
3.2.1 Komponenter: Fjärrkontroll.....	5
3.2.2 Så här använder du fjärrkontrollen.....	5
4 Före användning	5
4.1 Så här sätter du i batterierna.....	5
4.2 Så här monterar du hållaren för fjärrkontrollen.....	5
4.3 Så här ställer du in klockan.....	6
4.4 Så här ställer du in ljusstyrkan för inomhusenhetens display....	6
4.5 Så här sätter du på strömmen.....	6
4.6 Så här ändrar du inställningen för inomhusenhetens position ..	6
5 Drift	6
5.1 Driftsvillkor.....	6
5.2 Driftläge och temperaturinställning.....	7
5.2.1 Så här startar/stoppar du driften och ställer in temperaturen.....	7
5.3 Luftflödes hastighet.....	7
5.3.1 Ändra luftflödes hastigheten.....	7
5.4 Luftflödesriktning.....	7
5.4.1 Så här justerar du lodrät luftflödesriktning.....	8
5.4.2 Så här justerar du vågrät luftflödesriktning.....	8
5.4.3 Så här använder du 3D-luftflödesriktning.....	8
5.5 Komfortluftflödesdrift och Intelligent Eye-drift.....	8
5.5.1 Komfortluftflödesdrift.....	8
5.5.2 Intelligent eye-drift.....	9
5.5.3 Så här startar/stoppar du komfortluftflödesdrift och Intelligent eye-drift.....	9
5.6 Kraftfull funktion.....	9
5.6.1 Så här startar/stoppar du Kraftfull drift.....	9
5.7 Econo-drift och tyst drift av utomhusenheten.....	9
5.7.1 Econo-drift.....	9
5.7.2 Tyst drift av utomhusenheten.....	9
5.7.3 Så här startar du Econo-drift och tyst drift av utomhusenheten.....	9
5.8 Flash Streamer- och eldstadslogikdrift.....	10
5.8.1 Flash Streamer-drift (luftrening).....	10
5.8.2 Eldstadslogikdrift.....	10
5.8.3 Så här startar/stoppar du Flash Streamer- och eldstadslogikdrift.....	10
5.9 PÅ/AV-timerdrift.....	10
5.9.1 Så här startar/stoppar du AV-timerdrift.....	10
5.9.2 Så här startar/stoppar du PÅ-timerdrift.....	10
5.9.3 Så här kombinerar du PÅ-timer och AV-timer.....	11
5.10 Veckotimerdrift.....	11
5.10.1 Så här ställer du in veckotimerdrift.....	11
5.10.2 Så här kopierar du inställningar.....	12
5.10.3 Så här bekräftar du inställningar.....	12
5.10.4 Så här inaktiverar och återaktiverar du veckotimerdrift.....	12
5.10.5 Radera inställningar.....	12
5.11 Trådlös nätverkskoppling.....	12
5.11.1 Försiktighetsåtgärder vid användning av det trådlösa nätverket.....	13
5.11.2 Installation av applikationen Daikin Residential Controller.....	13
5.11.3 Så här konfigurerar du den trådlösa anslutningen.....	13
6 Energisparläge och optimal drift	14

7 Underhåll och service	14
7.1 Översikt: Underhåll och service.....	14
7.2 Så här rengör du inomhusenheten och fjärrkontrollen.....	15
7.3 Så här rengör du frontpanelen.....	15
7.4 Så här öppnar du frontpanelen.....	15
7.5 Så här rengör du luftfilter.....	16
7.6 Så här rengör du det luktreducerande titanapatitfilter och silverpartikelfiltret (Ag-jonfilter).....	16
7.7 Så här byter du ut det luktreducerande titanapatitfiltret och silverpartikelfiltret (Ag-jonfilter).....	16
7.8 Så här stänger du frontpanelen.....	17
7.9 Så här tar du bort frontpanelen.....	17
7.10 Beaktande följande innan en lång tid då enheten inte ska användas.....	17
7.10.1 Vintersäsongen.....	18
8 Felsökning	18
9 Kassering	18

1 Om dokumentationen

1.1 Om detta dokument

Tack för att du valde att köpa den här produkten. Tänk på:

- Förvara dokumentet för framtida referensbruk.

Målgrupp

Slutanvändare



INFORMATION

Denna utrustning är avsedd att användas av utbildade användare i butiker, lätt industri och på lantbruk, eller för kommersiellt bruk och hemmabruk av icke-fackmän.

Dokumentuppsättning

Detta dokument är en del av en dokumentuppsättning. Den kompletta dokumentuppsättningen består av:

- **Allmänna säkerhetsföreskrifter:**
 - Säkerhetsföreskrifter som du måste läsa innan du använder systemet
 - Format: Papper (i lådan för inomhusenheten)
- **Bruksanvisning:**
 - Snabbstartguide för grundläggande användning
 - Format: Papper (i lådan för inomhusenheten)
- **Användarhandbok:**
 - Utförliga instruktioner i steg-för-steg och bakgrundsinformation för grundläggande och avancerad användning
 - Format: Digitala filer på <http://www.daikineurope.com/support-and-manuals/product-information/>.

De senaste versionerna av den medföljande dokumentationen kan finnas på Daikins lokala webbplats eller genom din installatör.

Den ursprungliga dokumentationen har skrivits på engelska. Alla andra språk är översättningar.

2 Säkerhetsinstruktioner för användaren

Följ alltid följande säkerhetsinstruktioner och föreskrifter.

2.1 Instruktioner för säker drift



VARNING: NÅGOT LÄTTANTÄNDLIGT MATERIAL

Köldmediet i enheten är brandfarligt.



FARA

Inomhusenheten innehåller radioutrustning. Minsta avstånd mellan utrustningens utstrålande del och användaren är 10 cm.



FARA

Stick INTE in fingrar, pinnar eller andra föremål i luftintaget eller luftutloppet. När fläkten roterar med hög hastighet kan den orsaka skador.



VARNING

- Försök INTE själv ändra, demontera, ta bort, ominstallera eller reparera enheten, eftersom felaktig demontering eller installation kan orsaka elektriska stötar eller eldsvåda. Kontakta din leverantör.
- Om köldmedium läcker ut måste du kontrollera att ingen öppen låga finns i närheten. Köldmediumet i sig är helt säkert, ej giftigt och inte särskilt brandfarligt, men det genererar en giftig gas när det läcker ut och kommer i kontakt med en öppen låga. Låt alltid kvalificerad servicepersonal kontrollera att läckan har reparerats eller åtgärdats innan driften återupptas.



FARA

Använd ALLTID en fjärrkontroll för att justera jalusi- och klaffvinklar. När klaffar och jalusi svänger kan mekanismen skadas om du tvingar den för hand.



FARA

Utsätt ALDRIG barn, växter eller djur för direkt luftflöde.



VARNING

Placera ALDRIG någon lättantändlig sprejflaska och använd INTE någon sprej nära enheten. Detta kan orsaka en eldsvåda.



FARA

Kör INTE systemet när du besprutar ett rum med till exempel insektsmedel. Kemikalier kan samlas i enheten, vilket kan vara skadligt för personer som är överkänsliga mot kemikalierna.



VARNING

Köldmedium i enheten är brandfarligt men läcker i normala fall INTE. Om köldmedium läcker ut i rummet kan kontakt med en öppen låga resultera i eldsvåda eller att en skadlig gas avges. Stäng av alla uppvärmningsenheter med öppen låga, ventilerat rummet och kontakta leverantören av enheten. Använd INTE enheten förrän en servicetekniker slutfört reparationen av den del där köldmediumläckan uppstått.



VARNING

- Punktera EJ och bränn EJ komponenter i köldmediumcykeln.
- Använd INGA rengöringsmedel eller andra metoder för att påskynda avfrostningsprocessen än de som rekommenderas av tillverkaren.
- Observera att köldmediet i systemet är luktfritt.



VARNING

Utrustningen ska förvaras så att inga mekaniska skador uppstår och i ett väl ventilerat rum utan antändningskällor i kontinuerlig drift (t.ex. öppna lågor, en gasvärmare i drift eller en elvärmare i drift). Rummets dimensioner ska vara enligt de allmänna säkerhetsföreskrifterna.

3 Om systemet

FARLIGT: RISK FÖR ELEKTRISKA STÖTAR

Innan luftkonditioneringsanläggningen eller luftfiltret rengörs ska driften stoppas och all strömförsörjning brytas. Annars kan en elektrisk stöt eller kroppsskada orsakas.

FARA

Efter långvarig användning bör du kontrollera enhetens fundament och installation så att inga skador uppkommit. Om dessa är skadade kan enheten falla omkull och orsaka skador.

FARA

Vidrör INTE värmeväxlarens flänsar. De är vassa och kan ge skärskador.

VARNING

Försiktighet måste iakttas vid arbete på stege och hög höjd.

VARNING

Fel rengöringsmedel eller rengöringsprocedur kan orsaka skador på plastkomponenter eller ge upphov till vattenläckor. Spillda rengöringsmedel på elektriska komponenter, t.ex. motorer, kan orsaka fel, rökutveckling eller antändning.

FARLIGT: RISK FÖR ELEKTRISKA STÖTAR

Före rengöring ska enheten stängas av antingen med strömbrytaren eller genom att dra ut sladden. Annars kan en elektrisk stöt eller kroppsskada orsakas.

VARNING

Stoppa driften och stäng av strömmen om något ovanligt inträffar (t.ex. brandlukt).

Om enheten körs under sådana förhållanden kan det orsaka skador, elektriska stötar eller eldsvåda. Kontakta din leverantör.

3 Om systemet



VARNING: NÅGOT LÄTTANTÄNDLIGT MATERIAL

Köldmediet i enheten är brandfarligt.



FARA

Inomhusenheten innehåller radioutrustning. Minsta avstånd mellan utrustningens utstrålande del och användaren är 10 cm.



OBS!

Använd ALDRIG systemet för andra syften. För att undvika en försämring av kvaliteten bör du INTE använda enheten för att kyla precisionsinstrument, matvaror, växter, djur eller konstverk.

3.1 Inomhusenhet



FARA

Stick INTE in fingrar, pinnar eller andra föremål i luftintaget eller luftutloppet. När fläkten roterar med hög hastighet kan den orsaka skador.



INFORMATION

Ljudtrycksnivån understiger 70 dBA.



VARNING

- Försök INTE själv ändra, demontera, ta bort, ominstallera eller reparera enheten, eftersom felaktig demontering eller installation kan orsaka elektriska stötar eller eldsvåda. Kontakta din leverantör.
- Om köldmedium läcker ut måste du kontrollera att ingen öppen låga finns i närheten. Köldmediet i sig är helt säkert, ej giftigt och inte särskilt brandfarligt, men det genererar en giftig gas när det läcker ut och kommer i kontakt med en öppen låga. Låt alltid kvalificerad servicepersonal kontrollera att läckan har reparerats eller åtgärdats innan driften återupptas.

3.1.1 Inomhusenhetens display

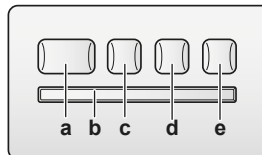

- a ON/OFF-knapp
- b Signalmottagare
- c Timer-lampa (orange)
- d Intelligent eye-lampa (grön)
- e ON/OFF-knapp för trådlös adapter

PÅ/AV-knapp

Om fjärrkontrollen saknas kan du använda PÅ/AV-knappen på inomhusenheten för att starta/stoppa driften. När driften startas med den här knappen används följande inställningar:

- Driftläge = Auto
- Temperaturinställning = 25°C
- Luftflöde = Auto

3.2 Om fjärrkontrollen

- **Direkt solljus.** Utsätt INTE fjärrkontrollen för direkt solljus.
- **Damm.** Damm på signalsändaren eller mottagaren minskar känsligheten. Torka bort damm med en mjuk trasa.

- **Lysrör.** Signalerna kan störas av lysrör. Kontakta din leverantör.
- **Andra produkter.** Om fjärrkontrollens signaler råkar styra någon annan apparat bör du flytta den apparaten eller kontakta din leverantör.
- **Gardiner.** Kontrollera att signalen mellan enheten och fjärrkontrollen INTE blockeras av gardiner eller andra föremål.



OBS!

- Tappa INTE fjärrkontrollen.
- Låt ALDRIG fjärrkontrollen bli fuktig.

3.2.1 Komponenter: Fjärrkontroll

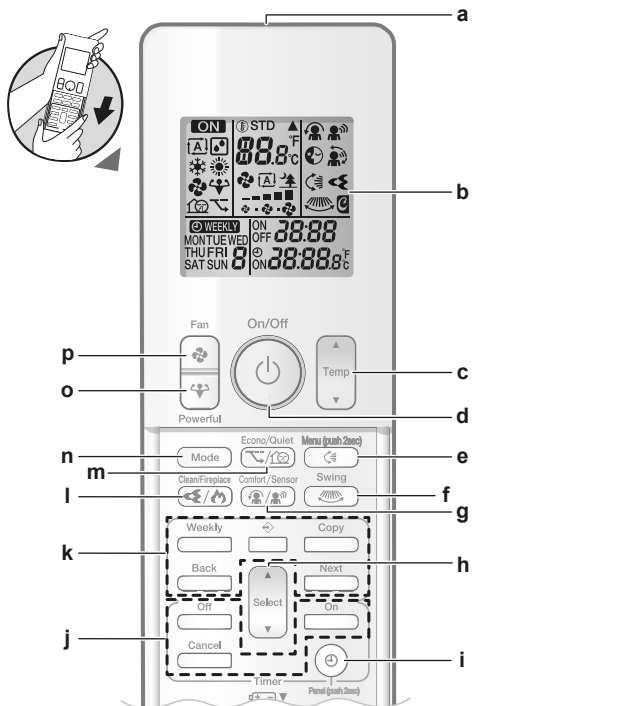

- a Signalsändare
- b Display
- c Temperaturinställningsknapp
- d PÅ/AV-knapp
- e Lodrät svängning- och meny-knapp (tryck i 2 sekunder)
- f Vågrät svängningsknapp
- g Driftknapp för komfortluftflöde och Intelligent Eye-drift
- h Valknapp
- i Klock- och öppna panel-knapp (tryck i 2 sekunder)
- j PÅ/AV-timerdriftknapp
- k Veckotimerdriftknapp
- l Flash Streamer- och eldstadslogikdriftknapp
- m Driftknapp för ECONO-drift och tyst drift av utomhusenheten
- n Lägesknapp
- o Hög effekt-knapp
- p Flätknapp



INFORMATION

Använd  (håll i 2 sekunder) för att öppna frontpanelen när du rengör luftfiltren. Se "7.4 Så här öppnar du frontpanelen" ► 15].

3.2.2 Så här använder du fjärrkontrollen

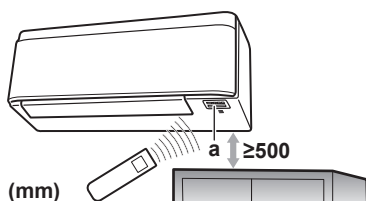

(mm)

a Signalmottagare

Obs: Kontrollera att inga hinder finns inom 500 mm under signalmottagaren. De kan påverka mottagningsprestanda för fjärrkontrollen.

- 1 Rikta signalsändaren mot signalmottagaren på inomhusenheten (maximalt avstånd är 7 m).

Resultat: När inomhusenheten får en signal från fjärrkontrollen hörs ett ljud:

Ljud	Beskrivning
Pip-pip	Driften startas.
Pip	Inställning ändrad.
Långt pip	Driften avslutas.

4 Före användning

4.1 Så här sätter du i batterierna

Batterierna håller i ungefär 1 år.

- 1 Ta bort frontplåten.
- 2 Sätt i båda batterierna på en gång.
- 3 Sätt tillbaka frontplåten.

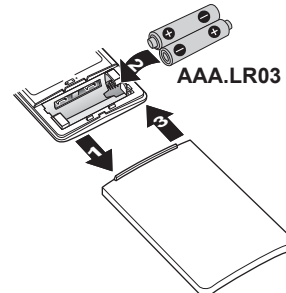

INFORMATION

- Låg batteriladdning indikeras med en blinkande LCD-display.
- Byt ALLTID båda batterierna samtidigt.

4.2 Så här monterar du hållaren för fjärrkontrollen



- a Fjärrkontroll
- b Skruvar (anskaffas separat)
- c Hållare för fjärrkontrollen

- 1 Välj en plats där signalerna kan nå enheten.
- 2 Fäst hållaren på väggen eller en annan plats med skruvar.
- 3 Sätt fjärrkontrollen i dess hållare.

5 Drift

4.3 Så här ställer du in klockan

Obs: Om tiden INTE är inställd blinkar MON, ☉ och 0:00.

- Tryck på ☉.

Resultat: MON och ☉ blinkar

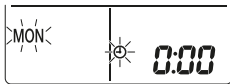

- Tryck på eller för att ställa in aktuell veckodag.
- Tryck på ☉.

Resultat: ☉ blinkar.

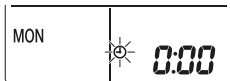

- Tryck på eller för att ställa in rätt tid.

Obs: Om du håller ned eller ökas eller minskas tiden snabbt.

- Tryck på ☉.

Resultat: Inställningen är slutförd. ☉ blinkar.

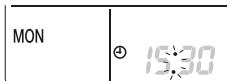

4.4 Så här ställer du in ljusstyrkan för inomhusenhetens display

- Tryck på i minst 2 sekunder.

Resultat: Meny visas på displayen. blinkar.

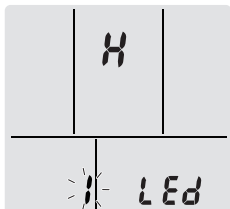

- Tryck på .
- Tryck på eller för att ändra inställningen i följande ordning:



... blinkar	Ljusstyrkan är ...
H	Hög
L	Låg
of	Av

- Tryck på för att bekräfta vald inställning.

Resultat: Inställningen för ljusstyrkan ändras.

Obs: Displayen återgår automatiskt till normal visning efter 60 sekunder. Tryck två gånger på för att återgå till normal visning tidigare.

4.5 Så här sätter du på strömmen

- Slå på strömbrytaren.

Resultat: Klaffen på inomhusenheten öppnas och stängs för att ange referenspositionen.

4.6 Så här ändrar du inställningen för inomhusenhetens position

Ställ in inomhusenhetens position för att undvika direkt luftflöde mot väggen.

- Tryck på i minst 2 sekunder.

Resultat: Meny visas på displayen.

- Tryck på eller för att byta menyskärm till .

Resultat: Meny visas på displayen. blinkar.

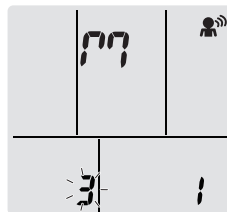

- Tryck på för att välja meny.

Resultat: blinkar.

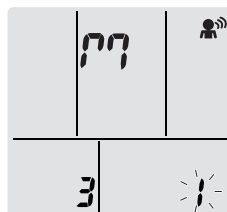

- Tryck på eller för att ändra inställningen i följande ordning:



Om enheten är ...	Symbol	Blinkar	Resultat
Mitt på väggen (fabriksinställning)			
≤500 mm från väggen till höger			
≤500 mm från väggen till vänster			

Resultat: Luftflödesriktningsintervallet anpassas för att undvika direktkontakt med väggen.

5 Drift

5.1 Driftsvillkor

Använd systemet vid följande temperaturer och luftfuktigheter så blir driften säker och effektiv.

Driftläge	Driftvillkor
Kylning ^{(a)(b)}	<ul style="list-style-type: none"> Utomhustemperatur: -10~46°C DB Inomhustemperatur: 18~32°C DB Luftfuktighet inomhus: ≤80%
Uppvärmning ^(a)	<ul style="list-style-type: none"> Utomhustemperatur: -25~24°C DB Inomhustemperatur: 10~30°C DB
Avfuktning ^(a)	<ul style="list-style-type: none"> Utomhustemperatur: -10~46°C DB Inomhustemperatur: 18~32°C DB Luftfuktighet inomhus: ≤80%

^(a) En skydds-enhet kan avbryta systemdriften om enheten körs utanför driftintervallet.

^(b) Kondens och droppande vatten kan uppstå om enheten körs utanför driftintervallet.

5.2 Driftläge och temperaturinställning

När. Justera systemets driftläge och ställ in temperaturen när du vill:

- Värma upp eller kyla ned ett rum
- Blås luft i ett rum utan uppvärmning eller kylning
- Sänka luftfuktigheten i ett rum

Vad. Systemets drift varierar beroende på användarens val.

Inställning	Beskrivning
Auto	Systemet koler eller värmer rummet till inställd temperatur. Växling mellan värme och kyla görs automatiskt vid behov.
Avfuktning	Systemet sänker luftfuktigheten i ett rum.
Uppvärmning	Systemet värmer rummet till inställd temperatur.
Kylning	Systemet koler rummet till inställd temperatur.
Fläkt	Systemet styr endast luftflödet (luftflödes hastigheten och luftflödesriktningen). Systemet styr INTE temperaturen.

Ytterligare information:

- Utomhustemperatur.** Systemets effekt minskar när utomhustemperaturen är för hög eller för låg.
- Avfrostning.** Vid uppvärmning kan frost bildas på utomhusenheten, vilket sänker uppvärmningskapaciteten. När detta händer går systemet över till avfrostningsdrift för att ta bort frosten. Vid avfrostningsdrift kommer INGEN varmluft ur inomhusenheten.

5.2.1 Så här startar/stoppas du driften och ställer in temperaturen

ON: Enheten är i bruk.

: Driftläge = Auto

: Driftläge = Avfuktning

: Driftläge = Kylning

: Driftläge = Uppvärmning

: Driftläge = Fläkt

88.8: Visar inställd temperatur.

- Tryck på en eller flera gånger för att välja driftläge.

Resultat: Läget ställs in i följande sekvens:



- Tryck på för att **starta** driften.

Resultat: **ON** och valt läge visas på displayen.

- Tryck på eller en eller flera gånger för att ställa in temperaturen.

Kylning	Uppvärmning	Automatik	Avfuktning eller fläktläge
18~32°C	10~30°C	18~30°C	—

Obs! Vid **avfuktning** eller **fläktläge** kan du inte justera temperaturen.

- Tryck på för att **stoppa** driften.

Resultat: **ON** försvinner från displayen. Driftlampan släcks.

5.3 Luftflödes hastighet



INFORMATION

- I avfuktningläge kan du INTE justera luftflödes hastigheten.
- Luftflödes hastigheten i uppvärmningläge sänks för att undvika ett kallt luftflöde. När luftflödets temperatur stiger fortsätter driften med inställd luftflödes hastighet.

- Tryck på för att välja:

	5 nivåer av luftflödesinställningar från "—" till "■"
	Automatisk luftflödesstyrningsdrift
	Tyst drift av inomhusenheten. När luftflödet anges till "▲" blir inomhusenheten tystare.



INFORMATION

Om enheten når den inställda temperaturen:

- i kylningläge eller automatiskt läge. Fläkten stannar.
- i uppvärmningläge. Fläkten körs med låg luftflödes hastighet.

5.3.1 Ändra luftflödes hastigheten

- Tryck på för att ändra luftflödesinställningen i följande ordning:



5.4 Luftflödesriktning

När. Ändra luftflödesriktningen.

Vad. Systemet styr luftflödet beroende på användarens val (fast eller svängning). Detta görs genom styrning av de vågräta bladen (klaffar) eller lodräta bladen (jalusi).

Inställning	Luftflödesriktning
Lodrat automatsvängning	Rör sig uppåt och nedåt.
Vågrät automatsvängning	Rör sig från sida till sida.
3D-luftflödesriktning	Rör sig växelvis upp och ned samt från sida till sida

5 Drift

Inställning	Luftflödesriktning
[←]	Stannar i en fast position.



FARA

Använd ALLTID en fjärrkontroll för att justera jalusi- och klaffvinklar. När klaffar och jalusi svänger kan mekanismen skadas om du tvingar den för hand.

Det rörliga intervallet för klaffen varierar beroende på driftläget. Klaffen stannar i det övre läget när luftflödeshastigheten ändras till låg vid svängning uppåt och nedåt.

5.4.1 Så här justerar du lodrät luftflödesriktning

- 1 Tryck på

Resultat: visas på displayen. Klaffarna (vågräta blad) börjar svänga.

- 2 Om du vill använda en fast position trycker du på när klaffarna når önskad position.

Resultat: försvinner från displayen. Klaffarna slutat röra sig.

5.4.2 Så här justerar du vågrät luftflödesriktning

- 1 Tryck på

Resultat: visas på displayen. Jalousierna (lodräta blad) börjar svänga.

- 2 Om du vill använda en fast position trycker du på när jalousierna når önskad position.

Resultat: försvinner från displayen. Jalousierna slutar röra sig.



INFORMATION

När enheten installerats i ett hörn i rummet bör riktningen på jalousiet vara bort från väggen. Effekten blir sämre om en vägg blockerar luftflödet.

5.4.3 Så här använder du 3D-luftflödesriktning

- 1 Tryck på och .

Resultat: och visas på displayen. Klaffarna (vågräta blad) och jalousiet (lodräta blad) börjar svänga.

- 2 Om du vill använda en fast position trycker du på och när klaffarna och jalousierna når önskad position.

Resultat: och försvinner från displayen. Klaffarna och jalousiet slutar röra sig.

5.5 Komfortluftflödesdrift och Intelligent Eye-drift

Du kan använda komfortluftflödesdrift och Intelligent eye-drift separat eller tillsammans.

5.5.1 Komfortluftflödesdrift

Enheten ändrar automatiskt luftflödesriktningen för snabbare kylning eller uppvärmning. Direkt luftflöde från enheten kommer att vara mindre märkbar.

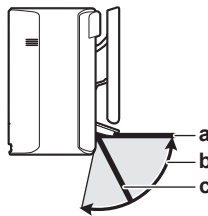

- a Klaffposition vid kylnings- eller avfuktningdrift
- b Klaffintervall vid uppvärmningsdrift (lodrätt luftflöde PÅ)
- c Klaffposition vid uppvärmningsdrift (lodrätt luftflöde AV)

Vid kylning och avfuktning

Luftflödesriktningen justeras för att sprida luften längs innertaket.

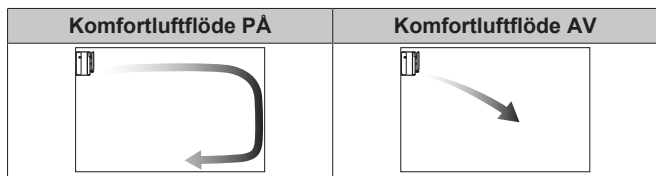

Vid uppvärmning

Luftflödesriktningen justeras för att sprida luften längs golvet. Enheten identifierar rummet och golvtemperaturen och väljer automatiskt mellan 1 av 3 luftflödesriktningar.

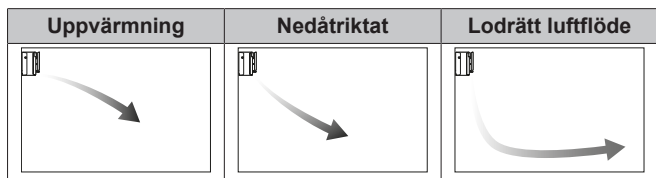

INFORMATION

Om du vill inaktivera den lodräta luftflödesfunktionen (t.ex. om det finns möbler eller andra föremål under enheten) se "[Så här sätter du PÅ eller stänger AV lodrät luftflödesfunktion](#)" [7-8]. Om den lodräta luftflödesriktningen är inaktiverad kommer luftflödet att ställas i en nedåtriktad position.



INFORMATION

Kraftfull drift och komfortluftflödesdrift kan INTE användas samtidigt. Det driftläge som väljs senast gäller. Om lodrät automatsvängning väljs avbryts komfortluftflödesdriften.

Så här sätter du PÅ eller stänger AV lodrät luftflödesfunktion

- 1 Tryck på i minst 2 sekunder.

Resultat: Meny 1 visas på displayen.

- 2 Tryck på eller byta menyskärm.

Resultat: Meny 2 visas på displayen.

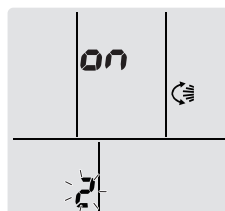

- 3 Tryck på för att ändra inställningen.

- 4 Tryck på eller för att ändra inställningen.

... blinkar	Lodrät luftflödesfunktion är ...
ON	PÅ
OF	AV

- 5 Tryck på  för att bekräfta vald inställning.

Obs: Displayen återgår automatiskt till normal visning efter 60 sekunder. Tryck två gånger på  för att återgå till normal visning tidigare.

5.5.2 Intelligent eye-drift

Systemet anpassar automatiskt luftflödesriktningen och temperaturen beroende på om mänsklig rörelse identifieras, i syfte att undvika direktkontakt med människor. Om ingen rörelse identifieras i rummet på 20 minuter övergår systemet till energispardrift:

Om Intelligent eye-sensorn



OBS!

- Behandla Intelligent-eye-sensorn med varsamhet. Det kan orsaka fel.
- Placera INTE stora föremål i närheten av Intelligent eye sensorn.



INFORMATION

Kraftfull drift och nattläge kan INTE användas samtidigt som Intelligent eye-drift. Det driftläge som väljs senast gäller.



- Identifieringsområde.** Upp till 9 m.
- Identifieringskänslighet.** Kan ändras beroende på placering, antal personer i rummet, temperaturintervall o.s.v.
- Identifieringsmisstag.** Sensorn kan av misstag känna av husdjur, solljus, fladdrande gardiner, etc.

5.5.3 Så här startar/stoppar du komfortluftflödesdrift och Intelligent eye-drift

- 1 Tryck på  en eller flera gånger.

Resultat: Inställningen ändras i följande ordning:



Visa	Drift
	Komfortluftflöde
	Intelligent eye
	Komfortluftflöde och Intelligent Eye
—	Båda inaktiverade

Obs! Om det finns människor nära inomhusenhetens framsida eller för många personer rekommenderar vi att du använder båda driftlägena tillsammans.

- 2 Du kan stoppa driften genom att trycka på  tills båda symbolerna försvinner från displayen.

5.6 Kraftfull funktion

Det här driftläget ger snabbt maximal kyleffekt/uppvärmningseffekt i alla driftlägen. Du kan få maximal kapacitet.



INFORMATION

Kraftfull drift kan INTE användas tillsammans med Econo-drift, komfortluftflödesdrift, Intelligent eye eller tyst drift av utomhusenheten. Det driftläge som väljs senast gäller.

Kraftfull drift ökar INTE enhetens kapacitet om den redan används med maximal kapacitet.



5.6.1 Så här startar/stoppar du Kraftfull drift

- 1 Tryck på  för att starta.

Resultat:  visas på displayen. Kraftfull drift körs i 20 minuter. Därefter återgår driften till tidigare inställt läge.

- 2 Tryck på  för att stoppa.

Resultat:  försvinner från displayen.

Obs! Kraftfullt driftläge kan endast anges när enheten körs. Om du trycker på  eller om du ändrar driftläge avbryts driften och  försvinner från displayen.

5.7 Econo-drift och tyst drift av utomhusenheten

5.7.1 Econo-drift

Detta är en funktion som ger effektiv drift genom att begränsa den maximala strömförbrukningen. Denna funktion är användbar i fall då man vill säkerställa att en säkring inte ska lösa ut när produkten körs parallellt med andra apparater.



INFORMATION

- Kraftfull drift och Econo-drift kan INTE användas samtidigt. Det driftläge som väljs senast gäller.
- Econo-drift sänker strömförbrukningen för utomhusenheten genom att begränsa kompressorns rotationshastighet. Om strömförbrukningen redan är låg sänker INTE Econo-driften den ytterligare.

5.7.2 Tyst drift av utomhusenheten

Använd tyst drift av utomhusenheten när du vill minska utomhusenhetens ljudnivå. **Exempel:** Natttid.



INFORMATION



- Kraftfull och tyst drift av utomhusenheten kan INTE användas samtidigt. Det driftläge som väljs senast gäller.
- Denna funktion är tillgänglig i autoläge, kylningsläge och uppvärmningsläge.
- Tyst drift av utomhusenheten begränsar kompressorns varvtal. Om kompressorns varvtal redan är lågt kommer tyst drift av utomhusenheten INTE att ytterligare minska kompressorns varvtal.

5.7.3 Så här startar du Econo-drift och tyst drift av utomhusenheten

- 1 Tryck på  en eller flera gånger.



Resultat: Inställningen ändras i följande ordning:



Visa	Drift
	Econo
	Tyst drift av utomhusenhet
	Econo-drift och tyst drift av utomhusenheten
—	Båda inaktiverade

- 2 Du kan stoppa driften genom att trycka på  tills båda symbolerna försvinner från displayen.

5 Drift

Obs: Econo-drift kan endast anges när enheten körs. Om du trycker på  avbryts inställningarna och  försvinner från displayen.

Obs:  visas fortfarande på displayen även om du stänger av enheten med fjärrkontrollen eller inomhusenhetens ON/OFF-brytare.

5.8 Flash Streamer- och eldstadslogikdrift

5.8.1 Flash Streamer-drift (luftrening)

Streamer genererar höghastighetselektroner med en hög oxideringseffekt som minskar dålig luft. Tillsammans med det luftrenande titanpatifiltret och luftfiltren rengörs luften i rummet.

INFORMATION

- Höghastighetselektroner genereras och försvinner inuti i enheten för att säkerställa säkerheten.
- Streamer kan avge ett väsende ljud.
- Om luftflödet blir svagt under drift kan Streamer stoppas tillfälligt för att förhindra en ozonluk.

5.8.2 Eldstadslogikdrift

Med Eldstadslogikdrift kan du jämnt fördela varm luft från en extern värmekälla (t.ex. en eldstad) i rummet.

INFORMATION

- Om den inställda temperaturen uppnås i uppvärmningsläge startas eldstadslogiken automatiskt.
- Vid Eldstadslogikdrift kan fläkten i inomhusenheten fördela varm luft från den externa källan i rummet.
- Luftflödeshastigheten beror på skillnaden mellan inställd temperatur och temperaturen i rummet (högre temperaturskillnad = högre luftflödeshastighet).

5.8.3 Så här startar/stoppar du Flash Streamer- och eldstadslogikdrift



INFORMATION

Eldstadslogikdrift kan endast aktiveras i uppvärmningsläge (se "5.2.1 Så här startar/stoppar du driften och ställer in temperaturen" ▶ 7)

- Tryck på  en eller flera gånger.

Resultat: Inställningen ändras i följande ordning:



Visa	Drift
	Flash Streamer (luftrening)
	Eldstadslogik
	Flash Streamer och eldstadslogik
—	Båda inaktiverade

- Du kan stoppa driften genom att trycka på  tills båda symbolerna försvinner från displayen.

5.9 PÅ/AV-timerdrift

Timerfunktioner är användbara för att automatiskt slå på eller av luftkonditioneringsanläggningen på kvällen eller morgonen. Du kan också använda AV-timer och PÅ-timer samtidigt.

INFORMATION

Programmera timern igen vid:

- Avstängning av enheten med en brytare.
- Ett strömavbrott.
- Byte av batterierna i fjärrkontrollen.

INFORMATION



Klockan MÅSTE ställas in korrekt innan du använder några timerfunktioner. Se "4.3 Så här ställer du in klockan" ▶ 6].

5.9.1 Så här startar/stoppar du AV-timerdrift

- Tryck på  för att starta.

Resultat:  visas på displayen och OFF blinkar.  och veckodagen försvinner från displayen.



- Tryck på  eller  för att ändra tidsinställningen.
- Tryck på  igen.

Resultat: OFF och inställd tid visas på displayen.

Resultat: Timerlampan tänds.

INFORMATION

Varje gång  eller  trycks ned ökas tiden med 10 minuter. Om du håller ned knappen ändras inställningen snabbare.

- Stoppa driften genom att trycka på .

Resultat:  och OFF försvinner från displayen och timerlampan släcks.  och veckodagen visas på displayen.

INFORMATION



När du ställt in PÅ/AV-timern sparas tidsinställningen i minnet. Minnet nollställs när du byter fjärrkontrollens batterier.

Användning av nattinställningsläge i kombination med AV-timer



Luftkonditioneringsanläggningen justerar automatiskt temperaturinställningen (0,5°C upp vid kylning, 2,0°C ned vid uppvärmning) för att förhindra överdriven kylning eller uppvärmning, och ge en skönare temperatur för nattsömn.

5.9.2 Så här startar/stoppar du PÅ-timerdrift

- Tryck på  för att starta.

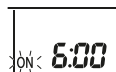
Resultat:  visas på displayen och ON blinkar.  och veckodagen försvinner från displayen.



- Tryck på  eller  för att ändra tidsinställningen.
- Tryck på  igen.

Resultat: ON och inställd tid visas på displayen. Timerlampan tänds.

INFORMATION

Varje gång  eller  trycks ned ökas tiden med 10 minuter. Om du håller ned knappen ändras inställningen snabbare.

- 4 Stoppa driften genom att trycka på **Cancel**.

Resultat: **6:00** och **ON** försvinner från displayen och timerlampan släcks. **⊕** och veckodagen visas på displayen.

5.9.3 Så här kombinerar du PÅ-timer och AV-timer

- 1 För inställning av timers, se "5.9.1 Så här startar/stoppas du AV-timerdrift" [► 10] och "5.9.2 Så här startar/stoppas du PÅ-timerdrift" [► 10].

Resultat: **OFF** och **ON** visas på displayen.

Exempel:

Visa	Aktuell tid	Ställ in vid ...	Drift
OFF 7:00 ON 14:00	6:00	enheten är i drift.	Slutar 07:00 och startar 14:00.
		enheten körs INTE.	Startar 14:00.

Obs: Om timerinställning är aktiv visas aktuell tid INTE på displayen.

5.10 Veckotimerdrift

Med den här driften kan du spara upp till 4 timerinställningar för varje veckodag.

Exempel: Skapa en inställning för måndag till fredag och en inställning för helgen.

Veckodag	Exempel på inställning
Måndag ▪ Gör upp till 4 inställningar.	
Tisdag till Fredag ▪ Använd kopieringsläget om du vill ha samma inställning som för måndag.	
Lördag ▪ Ingen timerinställning	—
Söndag ▪ Gör upp till 4 inställningar.	

- **PÅ-PÅ-PÅ-PÅ-inställning.** Ger möjlighet till schemaläggning av driftläge och inställd temperatur.
- **AV-AV-AV-AV-inställning.** Endast avstängningstiden kan ställas in för varje dag.

Obs: Se till att du riktar fjärrkontrollen mot inomhusenheten och att du hör en mottagningsignal när du gör veckotimerinställningar.

i INFORMATION

Klockan **MÅSTE** ställas in korrekt innan du använder några timerfunktioner. Se "4.3 Så här ställer du in klockan" [► 6].

i INFORMATION

- Veckotimer och PÅ/AV-timerdrift kan INTE användas samtidigt. PÅ/AV-timerdrift ges prioritet. Veckotimer försätts i standby-läge och **⊕WEEKLY** försvinner från displayen. När PÅ/AV-timern är slutförd aktiveras veckotimern automatiskt.
- Veckodag, PÅ/AV-timerläge, tid och temperatur (endast för PÅ-timer) kan ställas in med veckotimern. Övriga inställningar baseras på tidigare PÅ-timerinställningar.

5.10.1 Så här ställer du in veckotimerdrift

- 1 Tryck på **⏏**.

Resultat: Veckodag och inställningsnumret för innevarande dag visas.



- 2 Tryck på **Select** eller **Select** för att ställa in veckodag och inställningsnummer.

- 3 Tryck på **Next**.

Resultat: Veckodag ställs in. **⊕WEEKLY** och **ON** blinkar.



- 4 Tryck på **Select** eller **Select** för att välja läge.

Resultat: Inställningen ändras i följande ordning:



Visa	Funktioner
ON	PÅ-timer
OFF	AV-timer
Tom	Tar bort inställning

- 5 Tryck på **Next**.

Resultat: PÅ/AV-timerläge ställs in. **⊕WEEKLY** och tiden blinkar.



Obs: Tryck på **Back** för att återgå till föregående skärm. Om tom är vald går du direkt till steg 9.

- 6 Tryck på **Select** eller **Select** för att välja tiden. Tiden kan ställas in mellan 00:00 och 23:50 i 10-minutersintervall.

- 7 Tryck på **Next**.

Resultat: Tiden är inställd och **⊕WEEKLY** och temperaturen blinkar.



Obs: Tryck på **Back** för att återgå till föregående skärm. Om AV-timer är vald går du direkt till steg 9.

- 8 Tryck på **Select** eller **Select** för att ställa in önskad temperatur.

Obs: Den inställda temperaturen för veckotimer visas endast när du ställer in veckotimerläge.

i INFORMATION

Temperaturen kan ställas in mellan 10°C och 32°C via fjärrkontrollen, men:

- Vid kylningsdrift och automatisk drift körs enheten med minst 18°C även om den är inställd på 10~17°C.
- Vid uppvärmningsdrift och automatisk drift körs enheten med minst 30°C även om den är inställd på 31~32°C.

- 9 Tryck på **Next**.

Resultat: Temperatur och tid ställs in för PÅ-timer. Tid ställs in för AV-timer. Timerlampan lyser orange.

5 Drift

Resultat: Ny inställningsskärm visas.





- 1 Upprepa föregående procedur för att göra en ny inställning eller tryck på  för att slutföra inställningen.

Resultat:  visas på displayen.

Obs: En inställning kan kopieras med samma inställningar till en annan dag. Se "5.10.2 Så här kopierar du inställningar" [12].



5.10.2 Så här kopierar du inställningar

Inställningar kan kopieras till en annan dag. Hela inställningen för den valda veckodagen kopieras.

- 1 Tryck på .
- 2 Tryck på  eller  för att välja vilken vecka som ska kopieras.
- 3 Tryck på .

Resultat: Inställningen för den valda veckodagen kopieras.



- 4 Tryck på  eller  för att välja den veckodag som ska kopieras till.
- 5 Tryck på .

Resultat: Hela inställningen kopieras till vald dag och timerlampan lyser orange.

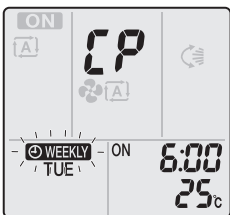

Obs: Upprepa proceduren för att kopiera till ännu en dag.

- 6 Tryck på  för att slutföra inställningen.

Resultat:  visas på displayen.



Obs: För ändring av inställning efter kopieringen, se "5.10.1 Så här ställer du in veckotimerdrift" [11].

5.10.3 Så här bekräftar du inställningar

Du bekräftar när alla inställningar är enligt önskemål.

- 1 Tryck på .
- Resultat:** Veckodag och inställningsnumret för innevarande dag visas.





- 2 Tryck på  eller  för att ställa in önskad veckodag och inställningsnummer som ska bekräftas, och se detaljer.

Obs: För ändring av inställning, se "5.10.1 Så här ställer du in veckotimerdrift" [11].

- 3 Tryck på  för att avsluta bekräftelseläget.

5.10.4 Så här inaktiverar och återaktiverar du veckotimerdrift

- 1 Du kan inaktivera veckotimern genom att trycka på  medan  visas på displayen.

Resultat:  försvinner från displayen och timerlampan släcks.

- 2 Tryck på  igen för att återaktivera veckotimern.

Resultat: Senast inställda läge används.



5.10.5 Radera inställningar

Så här tar du bort enskilda inställningar

Använd den här funktionen om du vill ta bort en enskild inställning.

- 1 Tryck på .

Resultat: Veckodag och inställningsnumret visas.

- 2 Tryck på  eller  för att välja vilken veckodag som ska raderas.
- 3 Tryck på .

Resultat: , ON och OFF blinkar.

- 4 Tryck på  eller  och välj "tom".

Resultat: Inställningen ändras i följande ordning:



- 5 Tryck på .





Resultat: Vald inställning raderas.

- 6 Tryck på  för att avsluta.

Resultat: Återstående inställningar är aktiva.

Ta bort inställningar för varje enskild veckodag

Använd denna funktion om du vill ta bort alla inställningar för en veckodag. Den kan användas vid bekräftelse eller inställning.

- 1 Tryck på .
- 2 Tryck på  eller  för att välja vilken veckodag som ska raderas.
- 3 Håll ned  i cirka 5 sekunder.

Resultat: Alla inställningar för den valda dagen tas bort.

- 4 Tryck på  för att avsluta.

Resultat: Återstående inställningar är aktiva.

Så här tar du bort alla inställningar

Använd denna funktion om du vill ta bort alla inställningar för alla veckodagar på en gång. Denna procedur kan INTE användas i inställningsläget.

- 1 Håll ned  i cirka 5 sekunder under standardvisning.

Resultat: Alla inställningar raderas.

5.11 Trådlös nätverkskoppling

Kunden ansvarar för:

- Smartphone eller surfplatta med den senaste understödda versionen av Android eller iOS enligt app.daikineurope.com.
- Internet-anslutning och kommunikationsenhet, som modem, router o.s.v.
- Åtkomstpunkt för trådlöst nätverk

- Installation av den kostnadsfria Daikin Residential Controller-appen

Obs: Vid behov finns SSID samt lösenord på enheten eller i tillbehören.

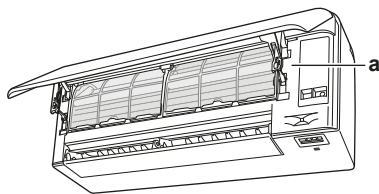

a Etikett med SSID och lösenord

5.11.1 Försiktighetsåtgärder vid användning av det trådlösa nätverket

Använd INTE nära:

- **Medicinsk utrustning.** Till exempel defibrillatorer eller personer med pacemaker. Den här produkten kan orsaka elektromagnetiska störningar.
- **Utrustning för automatisk styrning.** Till exempel automatiska dörrar eller brandlarm. Den här produkten kan störa utrustningens funktion.
- **Mikrovågsugn.** Den kan störa den trådlösa kommunikationen.

5.11.2 Installation av applikationen Daikin Residential Controller

- 1 Öppna:
 - Google Play för enheter som använder Android.
 - App Store för enheter som använder iOS.
- 2 Sök efter Daikin Residential Controller.
- 3 Följ anvisningarna på skärmen för att installera.

5.11.3 Så här konfigurerar du den trådlösa anslutningen

Det finns två alternativ för att ansluta till den trådlösa adaptern med din smarta enhet.

- **Anslut den trådlösa adaptern direkt till din smarta enhet.**
- **Anslut den trådlösa adaptern till ditt hemnätverk.** Den trådlösa adaptern kommunicerar med din smarta enhet i hemnätverket med en kommunikationsenhet, som modem, router eller liknande.

Mer information samt vanliga frågor och svar finns på app.daikin-europe.com.

- 1 Stoppa driften innan du konfigurerar den trådlösa anslutningen.
- 2 Använd fjärrkontrollen för att välja menyn för inställning av den trådlösa nätverksadaptern.

Obs: Rikta alltid fjärrkontrollen mot signalmottagaren på enheten när du använder fjärrkontrollen.

Meny	Beskrivning
1	Kontroll av anslutningsstatus
2	WPS-inställning
3	Inställning av AP-läge/DRIFT-läge (SSID + NYCKEL)
R	Återställ fabriksinställningar
OFF	Trådlöst nätverk AV

Så här bekräftar du anslutningsstatus för det trådlösa nätverket

- 1 Håll in  i minst 5 sekunder.
Resultat: Bekräftelsesdisplayen (menyn 1) visas.

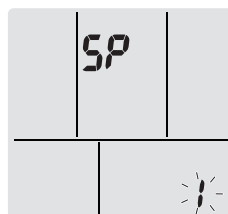

- 2 Tryck på  för att bekräfta valet.

Resultat: 1 blinkar.

- 3 Kontrollera inomhusenhetens lampa.

... lampan blinkar.	Status
Timer	Kommunikation OK
Drift och timer	Kommunikation AV

- 4 Tryck på  för att lämna meny.



Resultat: Displayen återgår till standardskärmen.

Så här ansluter du den trådlösa nätverksadaptern till ditt hemnätverk

Du kan ansluta den trådlösa adaptern till ditt hemnätverk med:

- **WPS-knappen** på routern (om någon sådan finns).
- **SSID och Lösenord** på enheten.

Så här ansluter du med WPS-knappen

- 1 Håll in  i minst 5 sekunder på standardskärmen.
Resultat: Bekräftelsesdisplayen (menyn 1) visas.
- 2 Fortsätt trycka på  eller  tills WPS-inställningsdisplayen (menyn 2) visas.

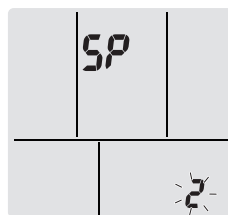

- 3 Tryck på  för att bekräfta valet.

Resultat: 2 blinkar. Timerlampan blinkar.

- 4 Tryck på WPS-knappen på din kommunikationsenhet (som routern) inom cirka 1 minut. Se bruksanvisningen för kommunikationsenheten.





INFORMATION

Om anslutningen till routern inte fungerar kan du prova proceduren "[Så här ansluter du med SSID och lösenord](#)" [13].

- 5 Tryck på  för att lämna meny.

Resultat: Displayen återgår till standardskärmen.

Så här ansluter du med SSID och lösenord

- 1 Håll in  i minst 5 sekunder på standardskärmen.
Resultat: Bekräftelsesdisplayen (menyn 1) visas.
- 2 Tryck flera gånger på  eller  tills AP-lägesdisplayen (menyn 3) visas.

6 Energisparläge och optimal drift

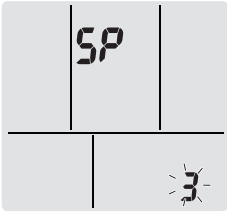

- Tryck på för att bekräfta valet.

Resultat: 3 blinkar. Drift- och timerlamporna blinkar växelvis.

- Anslut till anslutningspunkten med din smarta enhet som till ett vanligt trådlöst nätverk.
- Ange det SSID och lösenord som finns på enheten eller i tillbehören.
- Öppna Daikin Online Controller-appen och följ stegen på skärmen.

Resultat: Trådlös adapter-läge ändras automatiskt från AP-läge till KÖR-läge, timerlampan blinkar.

- Tryck på för att lämna menyn.

Resultat: Displayen återgår till standardskärmen.

Så här återställer du anslutningsinställningen till fabriksinställning

Återställ anslutningsinställningen till fabriksinställning om du vill:

- växla mellan WPS och AP-anslutning,
- koppla från den trådlösa adaptern och kommunikationsenheten (som routern) eller den smarta enheten,
- upprepa inställningen om anslutningen misslyckats.

- Håll in i minst 5 sekunder på standardskärmen.

Resultat: Bekräftelsesdisplayen (menyn) visas.

- Tryck flera gånger på eller tills A-displayen (menyn) visas.

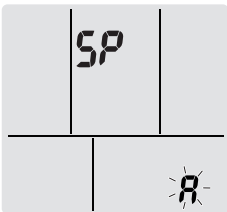

- Håll in i minst 2 sekunder för att bekräfta valet.

Resultat: blinkar. Inställningen återställs till fabriksinställning.

- Tryck på för att lämna menyn.

Resultat: Displayen återgår till standardskärmen.

Så här stänger du av den trådlösa nätverksanslutningen

Du kan stänga den trådlösa anslutningen med:

- Den trådlösa adapterns ON/OFF-knapp på enheten.
- Fjärrkontrollen.

Så här använder du den trådlösa adapterns PÅ/AV-brytare

- Tryck på den trådlösa adapterns ON/OFF-brytare.

Resultat: Den trådlösa adapterns kommunikation stängs av.

Obs: Tryck på ON/OFF-brytaren igen för att sätta på den trådlösa adaptern.

Så här använder du fjärrkontrollen

- Håll in i minst 5 sekunder på standardskärmen.

Resultat: Bekräftelsesdisplayen (menyn) visas.

- Tryck flera gånger på eller tills OFF-menyn (av) visas.

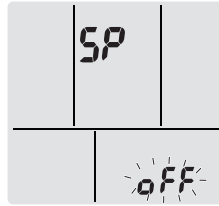

- Håll in i minst 2 sekunder för att bekräfta valet.

Resultat: blinkar. Kommunikationen är AV.

- Tryck på för att lämna menyn.

Resultat: Displayen återgår till standardskärmen.

6 Energisparläge och optimal drift



INFORMATION

- Även enheten är avstängd förbrukar den alltid ström.
- När strömmen slås på igen efter ett strömavbrott återupptas tidigare valt läge.



FARA

Utsätt ALDRIG barn, växter eller djur för direkt luftflöde.



OBS!

Placera INGA föremål under inomhus- och/eller utomhusenheten som kan bli fuktiga. Kondens på enheten eller köldmediumrör, smuts från luftfiltret eller blockering av dräneringen kan orsaka att vätska droppar ned och orsakar nedsmutsning eller skador.



VARNING

Placera ALDRIG någon lättantändlig sprejflaska och använd INTE någon sprej nära enheten. Detta kan orsaka en eldsvåda.



FARA

Kör INTE systemet när du besprutar ett rum med till exempel insektsmedel. Kemikalier kan samlas i enheten, vilket kan vara skadligt för personer som är överkänsliga mot kemikalierna.

7 Underhåll och service

7.1 Översikt: Underhåll och service

Installatören måste utföra underhåll varje år.

Om köldmediumet

Den här produkten innehåller fluorerade växthusgaser. Låt INTE gaserna komma ut i atmosfären.

Köldmediumtyp: R32

Växthuseffektpåverkan (GWP): 675

**OBS!**

Tillämplig lagstiftning om **fluorgaser som påverkar växthuseffekten** kräver att köldmediumpåfyllning av enheten indikeras både i vikt och motsvarande mängd CO₂.

Formel för beräkning av motsvarande mängd CO₂ i ton: GWP-värde för köldmedium × total mängd påfyllt köldmedium [i kg]/1000

Kontakta din installatör för mer information.

**VARNING**

Köldmedium i enheten är brandfarligt men läcker i normala fall INTE. Om köldmedium läcker ut i rummet kan kontakt med en öppen låga resultera i eldsvåda eller att en skadlig gas avges.

Stäng av alla uppvärmningsenheter med öppen låga, ventiler rummet och kontakta leverantören av enheten.

Använd INTE enheten förrän en servicetekniker slutfört reparationen av den del där köldmediumläckan uppstått.

**VARNING**

- Punktera EJ och bränn EJ komponenter i köldmediumcykeln.
- Använd INGA rengöringsmedel eller andra metoder för att påskynda avfrostningsprocessen än de som rekommenderas av tillverkaren.
- Observera att köldmediet i systemet är luktfritt.

**VARNING**

Utrustningen ska förvaras så att inga mekaniska skador uppstår och i ett väl ventilerat rum utan antändningskällor i kontinuerlig drift (t.ex. öppna lågor, en gasvärmare i drift eller en elvärmare i drift). Rummets dimensioner ska vara enligt de allmänna säkerhetsföreskrifterna.

**OBS!**

Detta underhåll FÅR ENDAST utföras av installatören eller servicerepresentanten.

Vi rekommenderar att underhåll utförs minst gång per år. Tillämplig lagstiftning kan kräva kortare underhållsintervall.

**FARLIGT: RISK FÖR ELEKTRISKA STÖTAR**

Innan luftkonditioneringsanläggningen eller luftfiltret rengörs ska driften stoppas och all strömförsörjning brytas. Annars kan en elektrisk stöt eller kroppsskada orsakas.

**VARNING**

För att förhindra elektriska stötar eller brand:

- Spola INTE av enheten.
- Hantera INTE enheten med våta händer.
- Placera INTE något vattenfyllt föremål på enheten.

**FARA**

Efter långvarig användning bör du kontrollera enhetens fundament och installation så att inga skador uppkommit. Om dessa är skadade kan enheten falla omkull och orsaka skador.

**FARA**

Vidrör INTE värmväxlarens flänsar. De är vassa och kan ge skärskador.

**VARNING**

Försiktighet måste iaktas vid arbete på stege och hög höjd.

7.2 Så här rengör du inomhusenheten och fjärrkontrollen

**VARNING**

Fel rengöringsmedel eller rengöringsprocedur kan orsaka skador på plastkomponenter eller ge upphov till vattenläckor. Spillda rengöringsmedel på elektriska komponenter, t.ex. motorer, kan orsaka fel, rökutveckling eller antändning.

**OBS!**

- Använd INTE bensin, bensen, thinner, skurpulver eller flytande insektsmedel. **Trolig konsekvens:** Missfärgning och deformation.
- Använd INTE vatten eller luft som är varmare än 40°C. **Trolig konsekvens:** Missfärgning och deformation.
- Använd INTE något polermedel.
- Använd INTE någon borste. **Trolig konsekvens:** Ytskiktet lossnar.
- Som slutanvändare får du ALDRIG rengöra interna delar av enheten på egen hand. Detta är ett arbete som måste utföras av kvalificerad servicepersonal. Kontakta din leverantör.

**FARLIGT: RISK FÖR ELEKTRISKA STÖTAR**

Före rengöring ska enheten stängas av antingen med strömbrytaren eller genom att dra ut sladden. Annars kan en elektrisk stöt eller kroppsskada orsakas.

- 1 Torka med mjuk trasa. Använd vatten eller ett neutralt rengöringsmedel om det finns fläckar som är svåra att få bort.

7.3 Så här rengör du frontpanelen

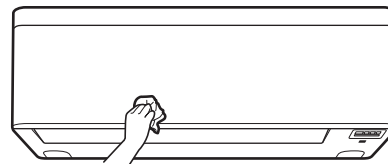

- 1 Rengör frontpanelen med en mjuk trasa. Använd vatten eller ett neutralt rengöringsmedel om det finns fläckar som är svåra att få bort.

7.4 Så här öppnar du frontpanelen

Öppna frontpanelen med fjärrkontrollen.

- 1 Stoppa driften.
- 2 Håll  på fjärrkontrollen i minst 2 sekunder.

Resultat: Frontpanelen öppnas.

Obs: Håll ned  i minst 2 sekunder för att stänga frontpanelen.

- 3 Stäng av strömmen.
- 4 Dra ned båda låsen på frontpanelens bakdel.
- 5 Öppna frontpanelen tills stödet fästs i fixeringsfliken.

7 Underhåll och service

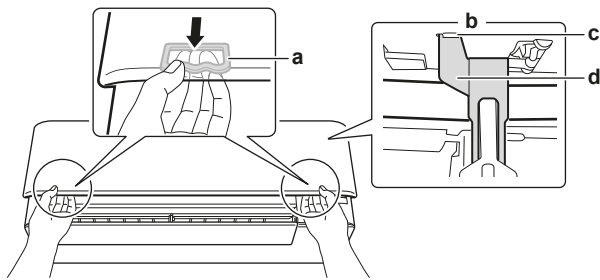

- a Lås (1 på varje sida)
- b Frontpanelens baksida
- c Flik
- d Stöd

i INFORMATION

Om du INTE kan hitta fjärrkontrollen eller om du använder en alternativ fjärrkontroll. Dra upp frontpanelen försiktigt för hand som i följande bilden nedan.

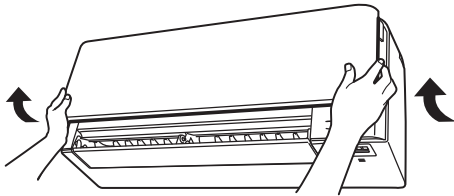

7.5 Så här rengör du luftfilter

- 1 Tryck på fliken mitt på luftfiltret och dra sedan ned det.
- 2 Dra ut luftfiltren.

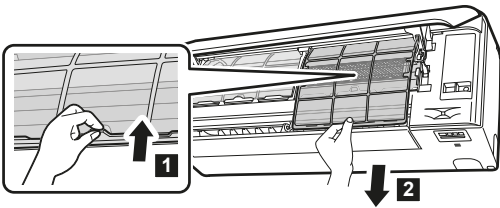

- 3 Ta bort det luktreducerande titanapatitfiltret och silverpartikelfiltret från flikarna.

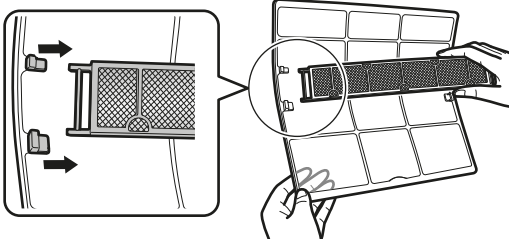

- 4 Rengör luftfiltren med vatten eller dammsug dem.

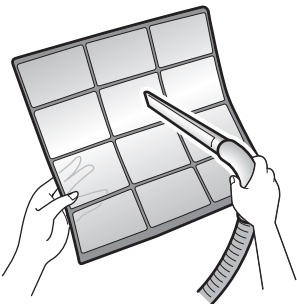

- 5 Blötlägg i ljummet vatten i cirka 10 till 15 minuter.

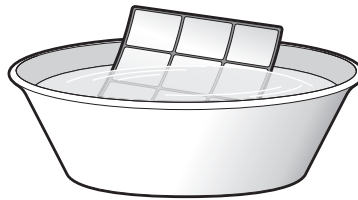

i INFORMATION

- Om dammet INTE lossnar lätt kan du tvätta filtren med ett neutralt rengöringsmedel utspätt i ljummet vatten. Torka luftfilter i skuggan.
- Var noga med att ta bort luktreducerande titanapatitfilter och silverpartikelfilter.
- Vi rekommenderar att du rengör luftfiltren varannan vecka.

7.6 Så här rengör du det luktreducerande titanapatitfilter och silverpartikelfiltret (Ag-jonfilter)

i INFORMATION

Rengör filtret med vatten minst var 6:e månad.

- 1 Ta bort silverpartikelluftfiltret (Ag-jonfilter) från alla 4 fästena.

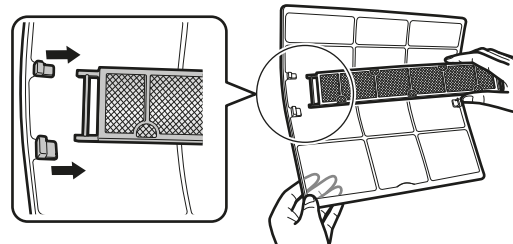

- 2 Dammsug filtret för att få bort damm.

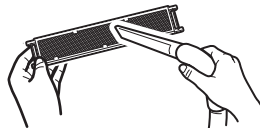

- 3 Blötlägg filtret i 10 till 15 minuter i varmt vatten.

Obs: Ta INTE bort filtret från ramen.



- 4 Efter rengöring skakar du av vattnet och låter filtret torka i skuggan. Vrid INTE ur filtret när du tar bort vattnet.

7.7 Så här byter du ut det luktreducerande titanapatitfiltret och silverpartikelfiltret (Ag-jonfilter)

i INFORMATION

Byt ut filtret ungefär var 3:e år.

- 1 Ta bort filtret från flikarna på filterramen och byt till ett nytt filter.

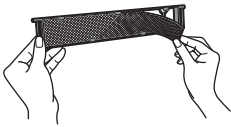

i INFORMATION

- Kasta INTE bort filterramen – återvänd den.
- Sopsortera gamla luftfilter som icke-brännbart avfall.

Du kan beställa det luktreducerande titanapatitfiltret eller silverpartikelfiltret genom att kontakta leverantören.

Punkt	Artikelnummer
Luktreducerande titanfilter	KAF970A46
Silverpartikelfilter	KAF057A41

7.8 Så här stänger du frontpanelen

- 1 Sätt tillbaka filtren på plats.
- 2 Lyft frontpanelen något och ta bort stödet från fliken.

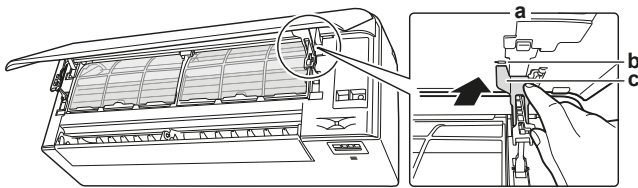

- a Frontpanelens baksida
- b Flik
- c Stöd

- 3 Stäng frontpanelen.

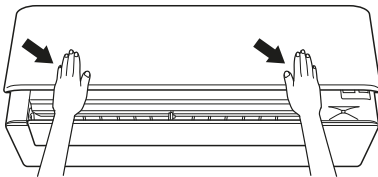

- 4 Tryck försiktigt på frontpanelen tills den klickar på plats.

7.9 Så här tar du bort frontpanelen

i INFORMATION

Ta endast bort frontpanelen om den MÅSTE bytas.

- 1 Öppna frontpanelen. Se "7.4 Så här öppnar du frontpanelen" ► 15].
- 2 Öppna panellåsen på dess baksida (1 på varje sida).

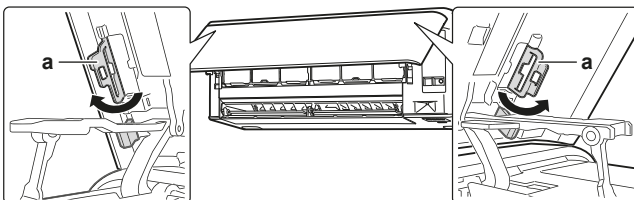

- a Panellås

- 3 För armen försiktigt åt höger för att koppla från axeln från axelspåret på höger sida.

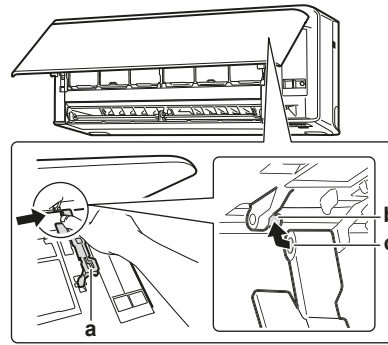

- a Arm
- b Skaft
- c Skaftspår

- 4 Koppla sedan bort frontpanelaxeln från axelspåret på vänster sida.

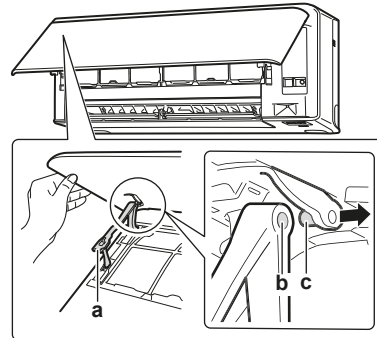

- a Arm
- b Skaftspår
- c Skaft

- 5 Ta bort frontpanelen.

- 6 Du sätter tillbaka frontpanelen genom att följa stegen i omvänd ordning.

7.10 Beaktande följande innan en lång tid då enheten inte ska användas

Kör enheten i **Fläktläge** i flera timmar för att avfukta enhetens insida.

- 1 Tryck på **Mode** och välj -drift.
- 2 Tryck på och starta driften.
- 3 Stäng av strömmen när driften stannar.
- 4 Rengör luftfiltren och sätt tillbaka dem.
- 5 Ta ut batterierna ur fjärrkontrollen.

i INFORMATION

Vi rekommenderar att underhåll utförs regelbundet av en specialist. Kontakta din lokala leverantör för specialistunderhåll. Kostnaden för underhållet betalas av kunden.

Under vissa driftförhållanden kan enhetens insida bli nedsmutsad efter flera säsonger. Detta kan ge sämre effekt.

8 Felsökning

7.10.1 Vintersäsongen



OBS!

Isbildning på utomhusenheten **MÅSTE** tas bort. Använd handskar för att inte repa eller skada enheten.

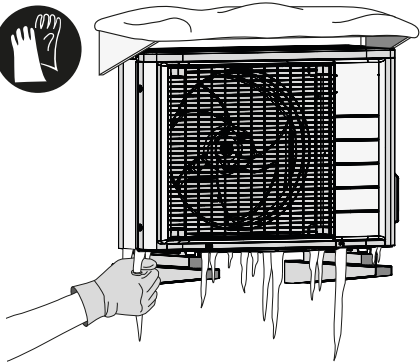

8 Felsökning

Om något av följande fel inträffar, vidtag nedanstående åtgärder och kontakta din återförsäljare.



VARNING

Stoppa driften och stäng av strömmen om något ovanligt inträffar (t.ex. brandlukt).

Om enheten körs under sådana förhållanden kan det orsaka skador, elektriska stötar eller eldsvåda. Kontakta din leverantör.

Systemet **MÅSTE** repareras av en kvalificerad servicetekniker.

Fel	Åtgärd
Om en säkerhetsanordning, t.ex. en säkring, en krets brytare eller jordfelsbrytare utlöses ofta eller om brytaren på/av INTE fungerar.	Stäng AV huvudströmbrytaren.
Om det läcker vatten från enheten.	Stoppa driften.
Driftbrytaren fungerar INTE som den ska.	Stäng AV strömmen.
Driftlampan blinkar och du kan kontrollera felkoden på fjärrkontrollen. Kontrollera felkoden i användarens referenshandbok.	Kontakta installatören och rapportera felkoden.

Om systemet INTE fungerar korrekt utöver ovanstående nämnda fall och inget av ovan nämnda fel finns kan du felsöka systemet enligt följande procedurer.



INFORMATION

I referensguiden på <http://www.daikineurope.com/support-and-manuals/product-information/> finns fler felsökningstips.

Om du efter att ha kontrollerat alla punkter ovan fortfarande inte kan lösa problemet själv kontaktar du installatören och meddelar symptomen, komplett modellnamn på enheten (med tillverkningsnummer om så är möjligt) samt installationsdatum (anges eventuellt på garantikortet).

9 Kassering



OBS!

Försök **INTE** att demontera systemet själv: nedmontering av systemet, hantering av köldmedium, olja och andra delar **SKA** ske i enlighet med gällande lagstiftning. Enheter **MÅSTE** behandlas på en specialiserad behandlingsanläggning för återvinning.

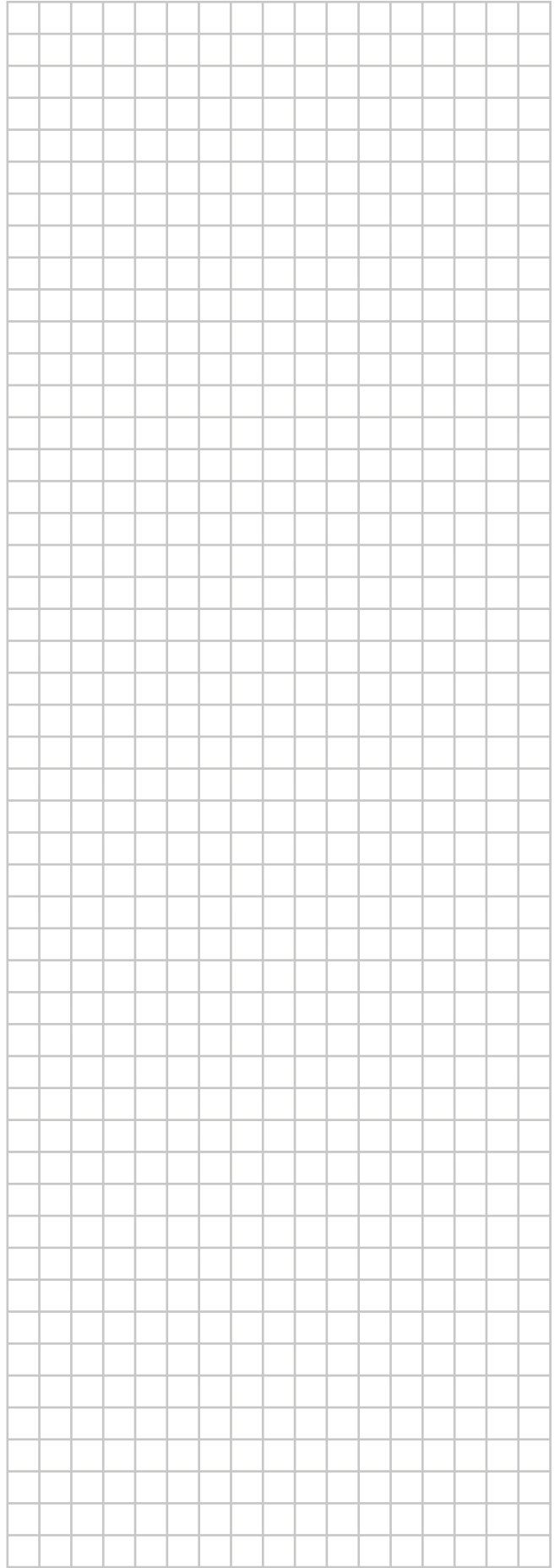
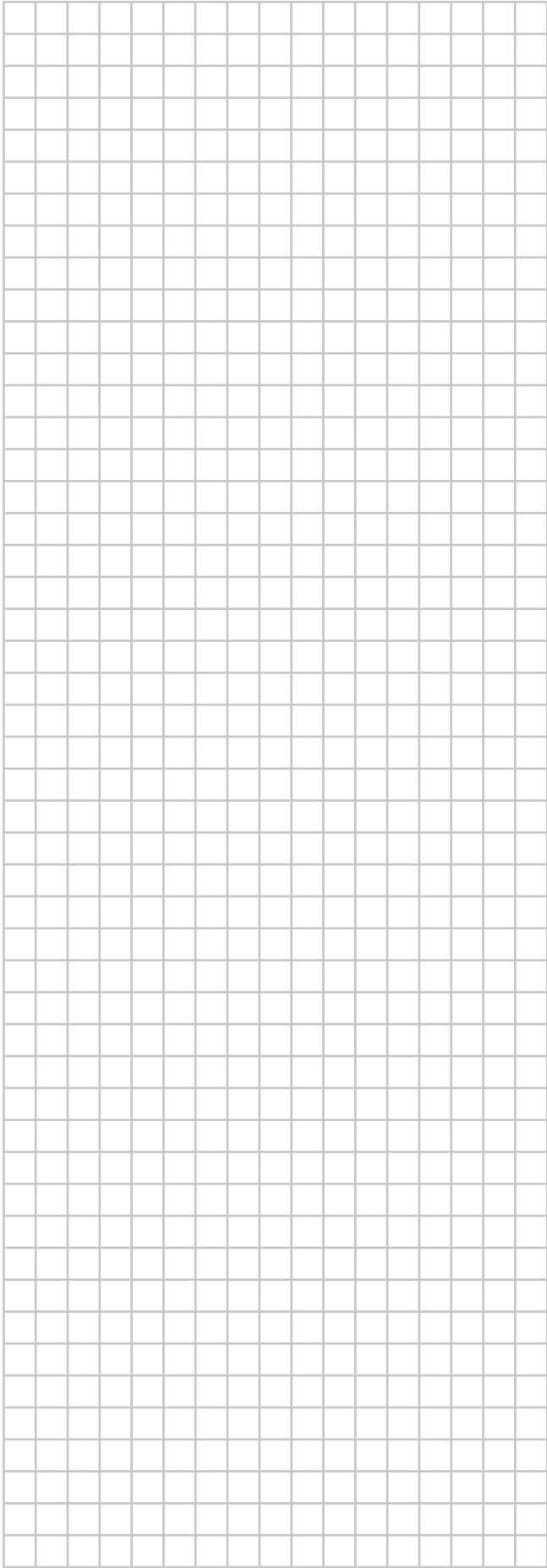



Copyright 2021 Daikin

DAIKIN INDUSTRIES CZECH REPUBLIC s.r.o.

U Nové Hospody 1/1155, 301 00 Plzeň Skvrňany, Czech Republic

DAIKIN EUROPE N.V.

Zandvoordestraat 300, B-8400 Oostende, Belgium

3P485919-13U 2021.03